

Operating Instructions

Household
Electric Toothbrush

EW118

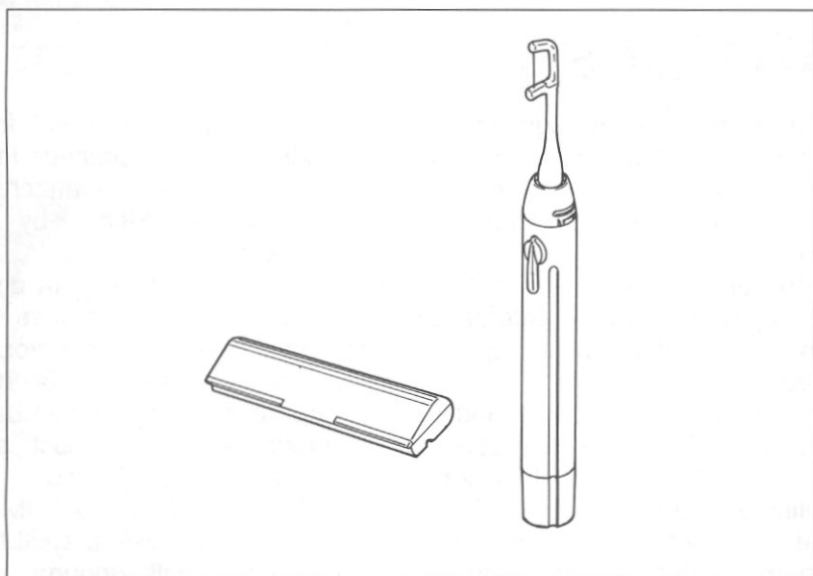

Panasonic

Before operating this unit, please read these instructions completely.

CAUTIONS REGARDING SAFETY

- Before using this product, please read all cautions thoroughly and use the product properly
- Following the cautions stated herein will ensure that you use the product safely and will prevent harm or injury to yourself and others
- The harm or injury which may occur when the product is not used properly is also described in the cautions

The cautions contain important information regarding safety and must be followed. Improper use may result in personal injury or product damage as described below.

CAUTIONS

- Do not press the brush against the gums too strongly. Doing so may result in damage to the gums. Persons with severe pyorrhea should consult their dentist.
- Do not discard batteries in fire. Doing so may cause the batteries to explode, resulting in injury or damage.
- Do not attempt to repair or modify the product. Doing so may cause the product to malfunction, resulting in injury.
- Close supervision is necessary when this product is used by, or near children or invalids.
- Use this product only for its intended use described in this manual. Do not use attachments not recommended by the manufacturer.
- People with tooth or gum disease and people receiving oral treatment should consult a dentist before use.
- Do not open the power handle except to insert or remove battery. Damage to the product and/or personal injury may occur.
- **KEEP FLOSS ATTACHMENTS AWAY FROM SMALL CHILDREN**. They are small enough to be swallowed and can become lodged in the throat.
- Never use while drowsy.

Please save these cautions for later reference.

fig. ①

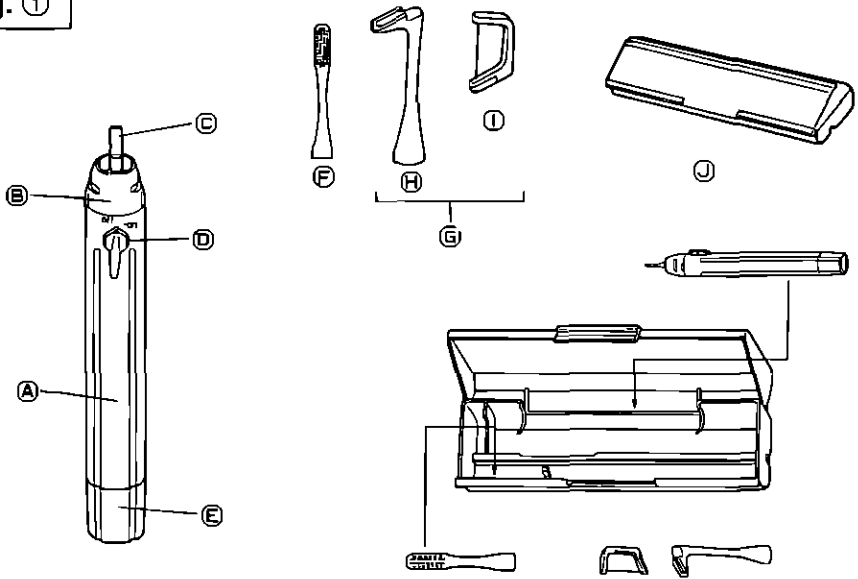

fig. ②

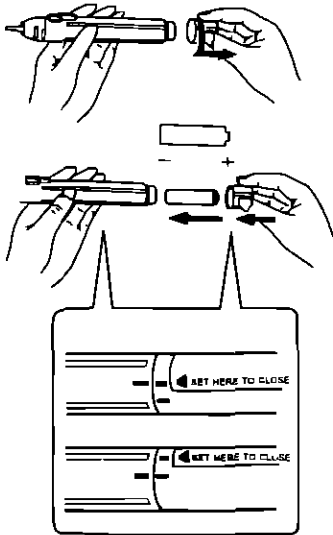

fig. ③

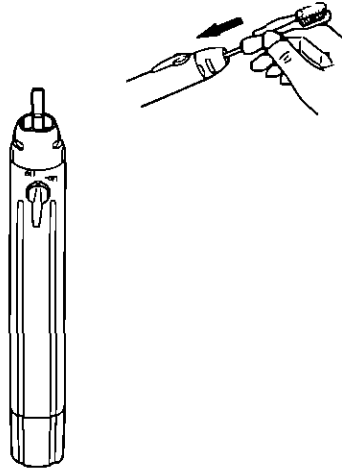
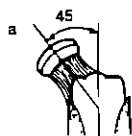
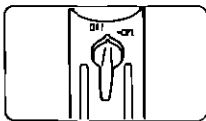
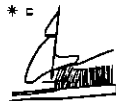

fig. ④

Horizontal Bass/Floss Motion
(when held horizontally)



Use heel edge



Use toe edge



* e



fig. ⑤

Horizontal Bass/Motion
(when held horizontally)

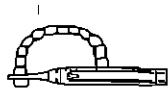
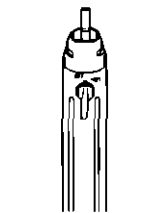
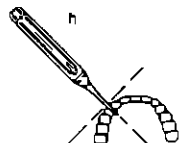
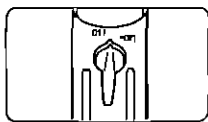

c (clean between teeth)



d (slowly and gently up & down)



SIDE VIEW

a (curve floss around tooth in C-shape)



TOP VIEW



* Drawings taken from
Wilkins, E M "Clinical Practice of the Dental Hygienist" 6th Edition Philadelphia, Lea & Febiger,
1989, pp 304 - 305

fig. ⑥

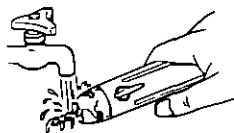
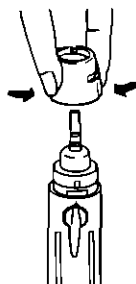

fig. ⑦



Parts Identification (See fig ①)

- Ⓐ Power handle
- Ⓑ Cap (Removable when cleaning)
- Ⓒ Metal shaft (Insert toothbrush onto shaft)
- Ⓓ On/off switch
- Ⓔ Battery cover
- Ⓕ Toothbrush (1)
(Small size included)
- Ⓖ Flosser accessories
- Ⓗ Flosser stem (1)
- Ⓘ Floss attachments (30pcs)
- Ⓢ Storage case

Before use

Battery insertion (See fig ②)

NOTE

Use **ONLY AA (LR6) alkaline battery**

- The power handle cannot operate at full power if you use other types of batteries
- When inserting or replacing the battery, wipe dry power handle to ensure that no water get inside

- 1 Turn the battery cover counterclockwise to remove
- 2 Insert one **AA (LR6) alkaline battery** in the power handle as shown Then re-attach the battery cover firmly, turning in clockwise direction

How to use

Using your toothbrush (See fig ③)

- 1 Attach toothbrush by inserting hollow end of brush into metal shaft Press down until it snaps firmly in place
- 2 Move the on/off switch to "on" With the new electric toothbrush, undue force should not be applied to teeth or gums
- 3 When using toothpaste, put brush head into your mouth before turning on switch to avoid splattering of toothpaste

After brushing

- Rinse bristles with water and shake drip-dry
- Rinse brush handle with water and wipe dry
- Wash brush once weekly
- Never submerge handle in water

Maintenance

- 1 After each use, detach the toothbrush from metal shaft and rinse under running water **DO NOT USE HOT WATER** (See fig ④) Shake off excess water, then store toothbrush and power handle in storage case
- 2 To remove excess toothpaste and other debris inside cap and around rubber seal, squeeze notched side of the cap (B) and pull upward to remove Do not nick waterproof rubber part Clean with soft cloth after running under water (See fig ⑤) Upon completion, attach cap all the way down Power handle may be completely immersed in water for quick cleaning Dry thoroughly after immersion, prior to use
- 3 To clean power handle and storage case, use damp soft cloth with mild soapy water Do not wipe with benzine, paint thinner or any other solvents

Horizontal (Bass) Motion (See fig ④)

This brushing motion is effective in removing plaque under or along gumline

- 1 Place bristle on gumline at a 45° angle and brush for 3 ~ 5 seconds at each point as shown in ④ a
- 2 Use heel edge for inside surfaces of front teeth as shown in ④ c
- 3 Use toe edge for the very back side of backteeth (last molar) as shown in ④ d

- 4 Apply gentle pressure since excess pressure may injure your gum. If you suffer from severe pyorrhea, consult your dentist before use
- 5 When moving the brush to an adjacent position, overlap the brush position as shown in ④ e
- 6 As a guide, try to brush 2 to 3 minutes, covering all areas & utilizing both motions for most efficient brushing

Pointers

- 1 Any type of toothpaste can be used but excessive amount should be avoided if possible
- 2 Using mirror while brushing may help
- 3 If bristles are bent outward, throw out and replace with new brush

Power Floss (See fig ⑤)

Using power floss is effective between teeth, especially where brush cannot reach

- 1 Attach floss attachment to flosser stem by sliding in. Make sure attachment "clicks" in ⑤ a
- 2 Insert flosser assembly to metal shaft on power unit ⑤ b
- 3 Move the on/off switch to activate movement
- 4 Slowly and gently follow contour of inner side of each tooth surface as shown ⑤ c d e f & g. It may be necessary to move floss up & down a couple of times to clean plaque off tooth. DO NOT press down hard. It may damage or cut gum.

- 5 Repeat above process for all inner areas between teeth
- 6 Rinse floss in water when visible debris is on floss, and/or wipe off with clean tissue paper
- 7 After flossing all areas, clean floss stem, attachment and power handle thoroughly by rinsing under running water. DO NOT USE HOT WATER. Remove excess water droplets before reinserting into storage case
- 8 Disposal of attachment after each use or once floss string becomes frail is recommended
- 9 For hygienic reasons different people should never use the same floss string. Please replace it each time an individual uses it

WARNINGS (Regarding Floss)

- a Person with mild to severe periodontal disease SHOULD CONSULT WITH DENTIST before trying the device
 - b Children under 3 years old MUST NOT USE this device
 - c Children between the ages of 3 to 7 must not use device unless parent does the brushing and flossing for them USE DEVICE ON CHILD ONLY AFTER CONSULTING WITH DENTIST
 - d Children over 7 years old must use under strict supervision of parent ONLY AFTER CONSULTING WITH FAMILY DENTIST
- DO NOT press down hard on gums when flossing ALWAYS READ DIRECTIONS BEFORE USING DEVICE
 - Some bleeding may occur when initially using the flossing device Do not be alarmed If bleeding persists for more than 7 consecutive days, stop using floss and consult with your dentist

NOTE

- If for any reason floss attachment comes off the flosser stem and gets caught in between teeth, push middle STOP button immediately Remove floss attachment slowly from mouth ONLY after motion stops completely
- If floss string seems to break at same spot, stop flossing that section It may mean that there is an obstruction such as a filling that the string gets caught on (See your dentist to remedy the problem)
- Make sure main body is held perpendicular to tooth surface as shown (If floss is angled incorrectly, it may be difficult to insert or remove as shown in ⑤ h)
- Never use flosser as shown in ⑤ i Flosser MUST NOT cross over a row of teeth Always use as shown ⑤ j
- Using mirror while flossing may help

Specifications

Power source	DC 1.5V (AA alkaline battery, not included)
Speed	Approx 3,000 rpm (no load)
Weight	Power handle 3.5 Oz (100g)
Dimensions	Power handle 15/16" (Diameter) x 6-47/64" (Length) 24mm (Diameter) x 171mm (Length)
	Storage case 1-3/16" (H) x 6" (W) x 2-1/16" (D) 30 (H) x 178 (W) x 53 (D)mm
Accessories:	Toothbrush Small size x 1 pc
	Floss Floss attachments x 30 pcs
	Flosser stems x 1 pc
	Storage case

PRECAUCIONES RESPECTO A LA SEGURIDAD

- Antes de usar el producto, por favor lea bien todas las precauciones y use el producto adecuadamente
- Cumpliendo las precauciones escritas aquí hará que Ud use el producto con seguridad y evitará dañarse o herirse a sí mismo y a otros
- El daño o herida que pudiera ocurrir al usarse el producto inadecuadamente, se describe también en las precauciones

Las precauciones contienen información importante respecto a la seguridad y, por lo tanto, tienen que cumplirse

El uso inapropiado puede resultar en herida personal o en daño del producto como descrito abajo

PRECAUCIONES

- No presione el cepillo contra las encías con demasiada fuerza. Si lo hiciera podría resultar en daño en las encías. Las personas con severa piorrea deben consultar a su dentista
- No deseche las pilas en el fuego. Si lo hiciera las pilas podrían explotar, resultando en herida o daño
- No trate de reparar o modificar el producto. Si lo hiciera podría hacer que el producto funcionara mal, resultando en herida
- Se debe tener mucho cuidado al usar este producto en o cerca de los niños o inválidos
- Use este producto sólo para el uso previsto descrito en este manual. No use aditamentos no recomendados por el fabricante
- Las personas con enfermedad de dientes o encías y los que reciben tratamiento oral deben consultar a un dentista antes de usar
- No abra la empuñadura motriz excepto para insertar o remover la pila. Podría ocurrir daño al producto y/o herida personal
- **GUARDE LOS ADITAMENTOS DE HILO DENTAL APARTADOS DE LOS NIÑOS.** Son lo suficiente pequeños para ser tragados y pegarse en la garganta
- Nunca use mientras esté en estado soñoliento

Por favor, guarde estas precauciones para referencia ulterior

Identificación de las Partes (Vea la fig ①)

- Ⓐ Empuñadura motriz
- Ⓑ Tapa (Removible al limpiar)
- Ⓒ Eje metálico (Inserte el cepillo de dientes en el eje)
- Ⓓ Interruptor conectado/desconectado
- Ⓔ Cubierta de la pila
- Ⓕ Cepillo de dientes (1)
(Tamaño pequeño incluido)
- Ⓖ Accesorios de hilo dental
- Ⓗ Vástago de limpiador con hilo dental (1)
- Ⓘ Aditamentos de hilo dental (30 pzas)
- Ⓣ Estuche para almacenamiento

Antes de usar

Inserción de la pila (Vea la fig ②)

NOTA.

Use SOLO pila alcalina AA (LR6)

- La empuñadura motriz no puede funcionar a plena potencia si Vd usa otros tipos de pilas
- Al insertar o sustituir la pila, seque la empuñadura motriz para asegurar que no entre agua dentro

- 1 Gire la cubierta de la pila a la izquierda para remover
- 2 Inserte una pila alcalina AA (LR6) en la empuñadura motriz como se muestra

Luego, vuelva a colocar la cubierta de la pila firmemente, girando en la dirección a la derecha

Cómo usar

Usando su cepillo de dientes (Vea la fig ③)

- 1 Enganche el cepillo de dientes insertando el extremo hueco en el eje metálico. Presione hacia abajo hasta que se acople con un chasquido firmemente en su lugar
- 2 Mueva el interruptor conectado/desconectado a "on" (conectado). Con el nuevo cepillo de dientes, no se debe aplicar fuerza indebida a los dientes o encías
- 3 Al usar pasta dentífrica, meta la cabeza del cepillo en su boca antes de conectar el interruptor para evitar salpicaduras de pasta dentífrica

Después de cepillar

- Enjuague las cerdas con agua y escurra bien el agua
- Enjuague el mango del cepillo con agua y séquelo
- Lave el cepillo una vez a la semana
- Nunca sumerja la empuñadura en agua

Mantenimiento

- 1 Después de cada uso, desenganche el cepillo de dientes del eje metálico y enjuague debajo del agua del grifo. **NO USE AGUA CALIENTE** (Vea la fig ⑥). Expulse el agua excesiva, luego meta el cepillo de dientes y la empuñadura motriz en el estuche para almacenamiento
- 2 Para remover la pasta dentífrica sobrante y otro débris de dentro de la tapa y alrededor del sello de goma, apriete el lado de la tapa B y tire hacia arriba para remover. No entalle la parte de goma impermeable. Limpie con un paño suave después de lavar con agua del grifo (Vea la fig ⑦). Al terminar, enganche la tapa hasta el final. La empuñadura motriz puede sumergirse completamente en agua para limpiado rápido. Seque bien después de la inmersión, antes de usar
- 3 Para limpiar la empuñadura motriz y el estuche para almacenamiento, use un paño suave humedecido con agua jabonosa suave. No limpie con bencina, diluyente para pintura o cualquier otro solvente

Movimiento horizontal (Vea la fig ④)

Este movimiento cepillador es efectivo para remover placa debajo o a lo largo de las encías

- 1 Coloque la cerda sobre la línea de encía a un ángulo de 45° y cepille por 3 ~ 5 segundos en cada punto como mostrado en ④ a
- 2 Use el borde trasero para superficies internas de los dientes delanteros como mostrado en ④ c
- 3 Use el borde base para el lado más adentro de los dientes posteriores (molar último) como mostrado en ④ d

- 4 Aplique presión suave, ya que la presión excesiva puede herir su encía. Si Ud. sufre de piorrea severa, consulte a su dentista antes de usar
- 5 Al mover el cepillo a una posición adyacente, sobreponga la posición del cepillo como mostrado en ④ e
- 6 Como una guía, trate de cepillar por 2 a 3 minutos, cubriendo todas las áreas y utilizando ambos movimientos para cepillado más eficiente

Sugerencias

- 1 Puede usarse cualquier tipo de pasta dentífrica, pero debe evitarse excesiva cantidad, en lo posible
- 2 El uso de un espejo puede ser una ayuda al cepillar
- 3 Si las cerdas están dobladas, deseche el cepillo y use otro nuevo

Hilo dental motriz (Vea la fig ⑤)

El uso del hilo dental motriz es efectivo entre los dientes, especialmente cuando no se puede alcanzar con el cepillo

- 1 Enganche el aditamento de hilo dental al vástago deslizándolo. Asegurese de que el aditamento da "chasquido" en ⑤ a
- 2 Inserte el conjunto del limpiador con hilo dental en el eje metálico de la unidad motriz ⑤ b
- 3 Mueva el interruptor conectado/desconectado para activar el movimiento
- 4 Lenta y suavemente siga el contorno del lado interno de la superficie de cada diente como mostrado en ⑤ c d e f y g. Puede que sea necesario mover el hilo dental arriba y abajo dos veces para limpiar la placa del diente. NO presione fuertemente. Puede dañar o cortar la encía

- 5 Repita el proceso anterior para todas las áreas internas entre dientes
- 6 Enjuague el hilo dental en agua cuando se acumule débris en el hilo o limpie con papel tisú limpio
- 7 Después de limpiar todas las áreas, limpie el vástago del hilo dental, aditamento y empuñadura motriz bien, enjuagando con agua del grifo. NO USE AGUA CALIENTE. Remueva las gotitas de agua excesivas antes de reinsertar en el estuche de almacenamiento
- 8 Se recomienda el cambio de aditamento después de cada uso o una vez el hilo se debilita
- 9 Por razones de higiene, diferentes personas nunca deben usar el mismo hilo dental. Por favor, reemplácelo cada vez que lo use una persona diferente

AVISOS (Respecto a hilos dentales)

- a Personas propensas a enfermedad periodontal **DEBEN CONSULTAR AL DENTISTA** antes de probar el dispositivo
- b Niños de menos de 3 años de edad **NO TIENEN QUE USAR** este dispositivo
- c Niños entre las edades de 3 a 7 años no tienen que usar el dispositivo a no ser que sus padres lo usen para ellos **USE EL DISPOSITIVO EN UN NIÑO SOLO DESPUES DE CONSULTAR AL DENTISTA**
- d Los niños de más de 7 años tienen que usarlo bajo la supervisión estricta de sus padres **SOLO DESPUES DE CONSULTAR AL DENTISTA DE LA FAMILIA**
- **NO presione fuertemente sobre las encías al limpiar con el hilo dental SIEMPRE LEA LAS DIRECTIVAS ANTES DE USAR EL DISPOSITIVO**
- Puede que sangre un poco al usar por primera vez el dispositivo de hilo dental No se alarme Si sale sangre por más de 7 días consecutivos, deje de usar el hilo dental y consulte al dentista

NOTA-

- Si por alguna razón, el adilamento de hilo dental se sale del vástago y queda cogido entre los dientes, presione el botón STOP del medio inmediatamente Remueva el adilamento de hilo dental poco a poco de la boca **SOLO** después que el movimiento pare completamente
- Si el hilo dental parece romperse en el mismo lugar, deje de limpiar esa sección Puede significar que hay una obstrucción, tal como un empaste donde queda cogido (Visite al dentista para remediar el problema)
- Asegurese de que el cuerpo principal esté perpendicular a la superficie del diente (Si la limpieza se efectúa a un ángulo incorrecto, puede dificultarse la inserción o remoción como mostrado en ⑤ j)
- Nunca use un limpiador de hilo dental como mostrado en ⑤ i El limpiador de hilo dental **NO TIENE QUE** atravesar una fila de dientes Siempre use como mostrado en ⑤ j
- El uso de un espejo puede ser una ayuda mientras limpia

Especificaciones

Fuente de energía	1,5V CC (pila alcalina AA, no incluida)
Velocidad.	Aprox 3 000 rpm (al vacío)
Peso	Empuñadura molriz 3,5 Onz (100 g)
Dimensiones	Empuñadura molriz 15/16" (Diámetro) x 6-47/64" (Largo) 24 mm (Diámetro) x 171 mm (Largo)
	Estuche 1-3/16" (Al) x 6" (An) x 2-1/16" (Prof) 30 (Al) x 178 (An) x 53 (Prof) mm
Accesorios	Cepillo de dientes Hilo dental Tamaño pequeño x 1 pza Adilamentos de hilo dental x 30 pzas Vastagos limpiadores con hilo dental x 1pza
	Estuche

Executive Office
Matsushita Home and Commercial
Products Company
Appliance Products Div
One Panasonic Way #4A-3
Secaucus, New Jersey 07094